



# Dell P2418D

## Korisnički priručnik

Model monitora: P2418D  
Regulatorni model: P2418Dc  
Regulatorni tip: P2418Dc 001



-  **NAPOMENA: NAPOMENA** ukazuje na važne informacije koje vam pomažu da koristite svoje računalo na bolji način.
-  **OPREZ: OPREZ** ukazuje na moguće oštećenje hardvera ili gubitak podataka u slučaju da se ne poštuju upute.
-  **UPOZORENJE: UPOZORENJE** ukazuje na moguće oštećenje imovine, tjelesne ozljede ili smrt.

**Copyright © 2017 Dell Inc. ili njegove podružnice. Sva su prava zadržana.** Dell, EMC i ostali trgovački znakovi su trgovački znakovi tvrtke Dell Inc. ili njezine podružnice. Ostali trgovački znakovi su trgovački znakovi pripadajućih vlasnika.

2017 – 07

Rev. A00

# Sadržaj

<b>Više o monitoru</b>	<b>6</b>
Sadržaj pakiranja	6
Značajke proizvoda	8
<b>Identifikacija dijelova i upravljanja</b>	<b>9</b>
Pogled s prednje strane	9
Pogled sa stražnje strane	10
Pogled sa strane	11
Pogled s donje strane	12
<b>Podaci monitora</b>	<b>13</b>
Podaci o razlučivosti	14
Podržani video načini rada	14
Unaprijed postavljeni načini prikaza	15
Električni podaci	16
Fizičke karakteristike	17
Karakteristike okruženja	18
Načini upravljanja napajanjem	19
Raspored kontakata	21
<b>Sučelje univerzalne serijske sabirnice (USB)</b>	<b>23</b>
<b>Mogućnost za Plug and play</b>	<b>25</b>
<b>Kvaliteta LCD monitora i pravila u vezi piksela</b>	<b>25</b>
<b>Smjernice za održavanje</b>	<b>25</b>
Čišćenje monitora	25



Postavljanje monitora . . . . .	26
Pričvršćivanje stalka . . . . .	26
Povezivanje monitora . . . . .	28
Organizacija kabela. . . . .	30
Odvajanje stalka monitora . . . . .	31
Ugradnja na zid (opcija) . . . . .	32
Uporaba monitora. . . . .	33
Uključite monitor . . . . .	33
Jezične opcije . . . . .	33
Uporaba upravljačkih elemenata na prednjoj ploči. . . . .	34
OSD upravljački elementi . . . . .	35
Uporaba zaslonskog izbornika (OSD) . . . . .	36
Pristupanje sustavu izbornika. . . . .	36
<b>Poruke upozorenja OSD izbornika . . . . .</b>	<b>45</b>
Podešavanje monitora . . . . .	48
Podešavanje maksimalne razlučivosti. . . . .	48
Korištenje funkcija za nagibanje, zakretanje i povećavanje visine . . . . .	49
Nagibanje, zakretanje . . . . .	49
Povećavanje visine . . . . .	49
Rotiranje monitora. . . . .	50
Rješavanje problema . . . . .	52
Samoprovjera. . . . .	52
Ugrađeni alat za dijagnostiku . . . . .	53
Uobičajeni problemi . . . . .	54



Problemi karakteristični za proizvod . . . . .	56
Karakteristični problemi s univerzalnom serijskom sabirnicom (USB). . . . .	56
<b>Dodatak . . . . .</b>	<b>57</b>
<b>Sigurnosne upute . . . . .</b>	<b>57</b>
<b>FCC napomene (samo za SAD) i druge regulativne informacije . . . . .</b>	<b>57</b>
<b>Kontaktiranje tvrtke Dell . . . . .</b>	<b>58</b>



# Više o monitoru

## Sadržaj pakiranja

Monitor se isporučuje s dijelovima navedenima u donjoj tablici. Ako bilo koji dio nedostaje, obratite se službi za tehničku podršku tvrtke Dell. Više informacija potražite u [Kontaktiranje tvrtke Dell](#).

**NAPOMENA:** Neke stavke su opcijske i možda neće biti isporučene s vašim monitorom. Neke značajke ili mediji nisu dostupni u određenim državama.

	Monitor
	Podizač stalka
	Postolje stalka
	Kabel napajanja (razlikuje se ovisno o zemlji)



	<p>DP kabel</p>
	<p>USB 3.0 kabel za odlazni prijenos (omogućuje USB priključke na monitoru)</p>
	<ul style="list-style-type: none"> <li>• Medij s upravljačkim programima i dokumentacijom</li> <li>• Vodič za brzo postavljanje</li> <li>• Informacije o propisima i sigurnosti</li> </ul>



## Značajke proizvoda

Zaslon s ravnom pločom **Dell P2418D** aktivnu matricu, tranzistor tankog filma (TFT), zaslon s tekućim kristalima (LCD) i LED pozadinsko svjetlo.. Značajke monitora uključuju:

- **P2418D:** Zaslon s vidljivim područjem od 60,33 cm (23,75 inča) (mjereno dijagonalno). Razlučivost od 2560 x 1440 putem HDMI/DisplayPort priključka uz podršku za prikaz preko punog zaslona za niže razlučivosti.
- Široki kut gledanja omogućava gledanja iz sjedećeg ili stajaćeg položaja ili tijekom pomicanja s jedne strane u drugu.
- Gamut boje od 99% sRGB.
- Visoki omjer dinamičkog kontrasta.
- Mogućnost nagibanja, zakretanja, povećavanja visine i rotacije.
- Skidljivi stalak i rupe za montiranje veličine 100 mm sukladno standardu Video Electronics Standards Association (VESA™) za fleksibilna rješenja montiranja.
- Mogućnost digitalnog povezivanja s DisplayPort i HDMI priključcima.
- Opremljen jednim USB priključkom za odlazni prijenos i 4 USB priključka za dolazni prijenos.
- Mogućnost za Plug and play ako to sustav podržava.
- Prilagođavanje zaslonskog prikaza (OSD) za lako postavljanje i optimizaciju zaslona.
- Medij sa softverom i dokumentacijom sadrži datoteku s informacijama (INF), datoteku za usklađivanje boje slike (ICM) i dokumentaciju proizvoda.
- Softver Dell Display Manager je priložen (dolazi na CD disku isporučenim s monitorom).
- Utor za sigurnosno zaključavanje.
- Fiksiranje stalka.
- Mogućnost prebacivanja iz širokog u standardni format prikaza uz zadržavanje kvalitete slike.
- Potrošnja snage od 0,3 W u stanju mirovanja.
- Analogno upravljanje zatamnjenjem pozadinskog osvjetljenja za zaslon bez titranja.
- Optimizirajte udobnost za oko zaslonom bez titranja.
- Mogući dugoročni učinci emisije plave svjetlosti iz monitora mogu izazvati oštećenje očiju, uključujući zamor oka ili digitalno naprezanje očiju. Funkcija ComfortView predviđena je za smanjenje količine plave svjetlosti koja se emitira iz monitora i optimiziranje udobnosti oka.





# Identifikacija dijelova i upravljanja

## Pogled s prednje strane

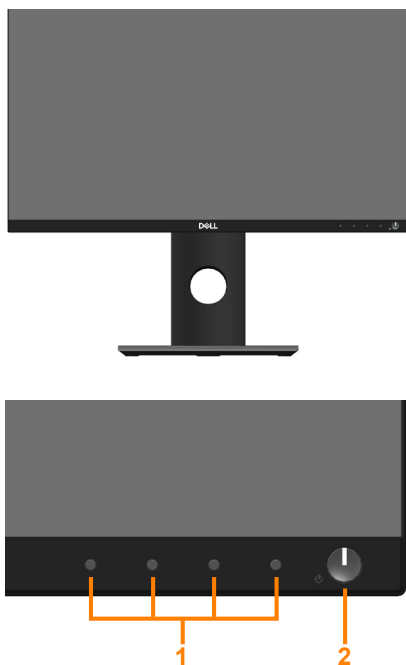

### Regulatori na prednjoj ploči

Oznaka	Opis
1	Funkcijske tipke (više informacija potražite u <a href="#">Uporaba monitora</a> )
2	Gumb za uključivanje/isključivanje (s LED indikatorom)



## Pogled sa stražnje strane



Pogled sa stražnje strane bez stalka monitora

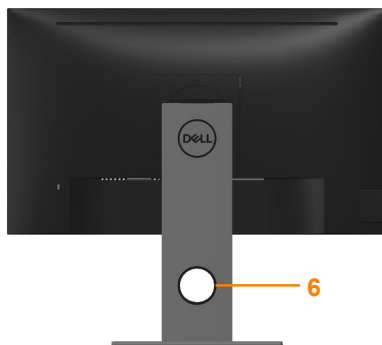



Pogled sa stražnje strane sa stalkom monitora

Oznaka	Opis	Uporaba
1	VESA rupe za ugradnju (100 mm x 100 mm - iza pričvršćenog VESA pokrova)	Ugradnja monitora na zid pomoću VESA kompatibilnog kompleta za ugradnju na zid (100 mm x 100 mm).
2	Regulativna oznaka	Prikazuje popis regulativnih odobrenja.
3	Gumb za oslobađanje stalka	Oslobađa stalak od monitora.
4	Utor za sigurnosno zaključavanje	Osigurava monitor sigurnosnim zaključavanjem (prodaje se zasebno).
5	Crtični kod, serijski broj i naljepnica servisne oznake	Pogledajte ovu naljepnicu ako morate kontaktirati Dell za tehničku podršku.
6	Utor za pričvršćenje kabela	Koristite ga za organiziranje kabela, postavljanjem kroz utor.

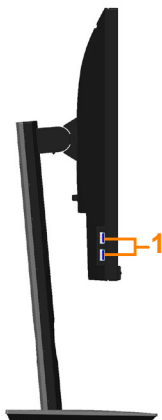

## Pogled sa strane





Oznaka	Opis	Uporaba
1	USB priključak za dolazni prijenos 2 USB 3.0 priključka za dolazni prijenos (uključujući jedan USB3.0 BC1.2 priključak za punjenje)	Priključite USB uređaj.  <b>NAPOMENA: Za uporabu ovog priključka, USB kabel (isporučuje se s monitorom) morate priključiti na USB priključak za odlazni prijenos na monitoru i na računalu.</b>

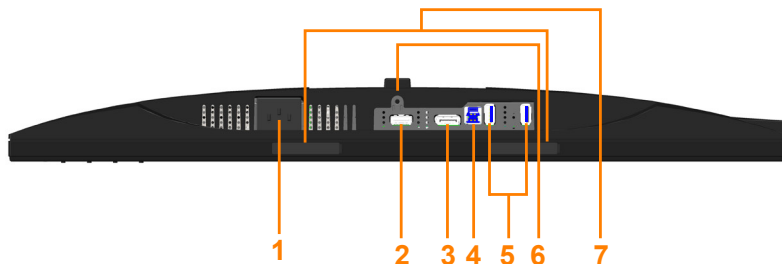

## Pogled s donje strane



### Pogled s donje strane bez stalka monitora

Oznaka	Opis	Uporaba
1	Priključak za napajanje	Priključite kabel za napajanje.
2	HDMI priključak	Priključite računalo s HDMI kabelom (opcija).
3	DP priključak	Povežite računalo s monitorom koristeći DP kabel.
4	USB priključak za odlazni prijenos	Spojite USB kabel (isporučен s monitorom) u ovaj priključak i u računalo kako biste aktivirali USB priključke na monitoru.
5	USB priključak za dolazni prijenos	Povezivanje USB uređaja.  <b>NAPOMENA: Za uporabu ovog priključka, USB kabel (isporučuje se s monitorom) morate priključiti na USB priključak za odlazni prijenos na monitoru i na računalo.</b>
6	Značajka fiksiranja stalka	Za fiksiranje stalka na monitoru vijkom M3 x 6 mm (vijak se ne isporučuje).
7	Utor za montažu Dell zvučničkog modula	Pričvršćuje dodatni Dell zvučnički modul.  <b>NAPOMENA: Prije pričvršćivanja Dell zvučničkog modula, uklonite plastičnu traku koja pokriva utore za montažu.</b>



## Podaci monitora

<b>Model</b>	<b>P2418D</b>
Vrsta zaslona	Aktivna-matrica - TFT LCD
Vrsta ploče	Tehnologija prebacivanja u ravnini
Vidljiva slika	
Dijagonalno	603,30 mm (23,75 inča)
Vodoravno, aktivno područje	525,70 mm (20,70 inča)
Vertikalno, aktivno područje	295,70 mm (11,64 inča)
Područje	155.449,49 mm <sup>2</sup> (240,95 inča <sup>2</sup> )
Gustoća piksela	0,20535 mm x 0,20535 mm
Piksela po inču (PPI)	123
Kut gledanja (vertikalno/ horizontalno)	178° (vertikalno) tipično 178° (horizontalno) tipično
Svjetlina	300 cd/m <sup>2</sup> (tipično)
Omjer kontrasta	1000: 1 (tipično)
Format prikaza	16:9
Premaz ekrana zaslona	Protiv blještanja s 3H tvrdoćom
Pozadinsko osvjetljenje	Sustav bijelog LED rubnog osvjetljenja
Vrijeme odziva	8 ms (tipično - NORMALAN način rada) 5 ms (tipično - BRZI način rada)
Dubina boje	16,7 milijuna boja
Podrška boje	99% sRGB
Ugrađeni uređaji	USB 3.0 razdjelnik super brzine (s 1x USB 3.0 priključkom za odlazni prijenos, 4x USB 3.0 priključka za dolazni prijenos uključujući 1x USB 3.0 BC1.2 priključak za punjenje)
Kompatibilnost s aplikacijom Dell Display Manager	Da



Povezivost	1xDP (ver 1.2) 1xHDMI (ver 1.4) 1xUSB3.0 priključak - uzvodno 2xUSB3.0 priključka - sa strane 2xUSB3.0 priključka - s donje strane
Širina obruba (od ruba monitora do aktivnog područja)	6,6 mm (gore/lijevo/desno) 18,4 mm (dolje)
Sigurnost	Utor za sigurnosno zaključavanje (uže za zaštitu koje se prodaje zasebno)
Podesivost	Stalak podesive visine (130 mm) Nagib (-5°/+21°) Zakrenutost (-45°/+45°) Okretanje (90°)

### Podaci o razlučivosti

<b>Model</b>	<b>P2418D</b>
Horizontalno područje skeniranja	29 kHz do 113 kHz (automatski)
Vertikalno područje skeniranja	49 Hz do 86 Hz (automatski)
Maksimalna unaprijed postavljena razlučivost	2560 x 1440 pri 60 Hz

### Podržani video načini rada

<b>Model</b>	<b>P2418D</b>
Mogućnosti video prikaza (HDMI i DP reprodukcija)	480i, 480p, 576i, 576p, 720p, 1080i, 1080p, 1440p



## Unaprijed postavljeni načini prikaza

Način prikaza	Horizontalna frekvencija (kHz)	Vertikalna frekvencija (Hz)	Takt piksela (MHz)	Polaritet sinkronizacije (horizontalno/vertikalno)
VESA, 720 x 400	31,5	70,1	28,3	-/+
VESA, 640 x 480	31,5	59,9	25,2	-/-
VESA, 640 x 480	37,5	75,0	31,5	-/-
VESA, 800 x 600	37,9	60,3	40,0	+/+
VESA, 800 x 600	46,9	75,0	49,5	+/+
VESA, 1024 x 768	48,4	60,0	65,0	-/-
VESA, 1024 x 768	60,0	75,0	78,8	+/+
VESA, 1152 x 864	67,5	75,0	108,0	+/+
VESA, 1280 x 768	47,8	59,9	79,5	-/+
VESA, 1280 x 1024	64,0	60,0	108,0	+/+
VESA, 1280 x 1024	79,9	75,0	135,0	+/+
VESA, 1600 x 1200	75,0	60,0	162,0	+/+
VESA, 1680 x 1050	65,3	60,0	146,3	-/+
VESA, 1920 x 1080	67,5	60,0	148,5	+/+
VESA, 1920 x 1200	74,6	59,9	193,3	-/+
VESA, 2048 x 1080	66,6	60,0	147,2	+/-
VESA, 2560 x 1440	88,8	60,0	241,5	+/-



## Električni podaci

Model	P2418D
Ulazni videosignali	<ul style="list-style-type: none"><li>• HDMI 1.4, 600 mV za svaku diferencijalnu liniju, 100 ohma ulazne impedancije po paru diferencijala</li><li>• DisplayPort 1.2, 600 mV za svaku diferencijalnu liniju, 100 ohma ulazne impedancije po paru diferencijala</li></ul>
AC ulazni napon/ frekvencija/struja	100 VAC do 240 VAC/50 Hz ili 60 Hz $\pm$ 3 Hz/ 1,5 A (tipično)
Struja pokretanja	<ul style="list-style-type: none"><li>• 120 V: 30 A (maks.) pri 0°C (hladno pokretanje)</li><li>• 240 V: 60 A (maks.) pri 0°C (hladno pokretanje)</li></ul>





## Fizičke karakteristike

<b>Model</b>	<b>P2418D</b>
<b>Vrsta signalnog kabela</b>	<ul style="list-style-type: none"><li>• Digitalni: odvojivi, HDMI, 19-polni (nije priložen).</li><li>• Digitalni: odvojivi, DP, 20-polni.</li><li>• Univerzalna serijska sabirnica: USB, 9-polni</li></ul>
<b>Dimenzije (sa stalkom)</b>	
Visina (produženo)	486,9 mm (19,17 inča)
Visina (uvučeno)	356,9 mm (14,05 inča)
Širina	538,9 mm (21,22 inča)
Dubina	180,0 mm (7,09 inča)
<b>Dimenzije (bez stalka)</b>	
Visina	320,7 mm (12,63 inča)
Širina	538,9 mm (21,22 inča)
Dubina	51,6 mm (2,03 inča)
<b>Dimenzije stalka</b>	
Visina (produženo)	401,5 mm (15,81 inča)
Visina (uvučeno)	354,4 mm (13,95 inča)
Širina	242,6 mm (9,55 inča)
Dubina	180,0 mm (7,09 inča)
<b>Masa</b>	
Masa s ambalažom	7,81 kg (17,22 lb)
Masa sa sklopom stalka i kablama	5,82 kg (12,83 lb)
Masa bez sklopa stalka (bez kabela)	3,44 kg (7,58 lb)
Masa sklopa stalka	1,96 kg (4,32 lb)
Odsjaj prednjeg stalka	4 - 7



## Karakteristike okruženja

<b>Model</b>	<b>P2418D</b>
<b>Zadovoljeni standardi</b>	
<p>Značajka Energy Saver za monitor usklađen s certifikatom Energy Star.</p> <p>EPEAT Gold registriran u SAD-u EPEAT registracija razlikuje se po državama. Pogledajte <a href="http://www.epeat.net">www.epeat.net</a> za status registracije prema državi.</p> <p>Zaslon s TCO certifikatom.</p> <p>Monitor bez BFR/PVC materijala (isključujući vanjske kabele).</p> <p>Zadovoljava NFPA 99 zahtjeve za dozemnu struju.</p> <p>Staklo bez arsena i žive samo za zaslon.</p> <p>Energetska mjera prikazuje razinu energije koju monitor troši u stvarnom vremenu.</p>	
<b>Temperatura</b>	
Radno	0 °C do 40 °C (32 °F do 104 °F)
U mirovanju	<ul style="list-style-type: none"><li>• Skladištenje: -20°C do 60°C (-4°F do 140°F)</li><li>• Isporuka: -20°C do 60°C (-4°F do 140°F)</li></ul>
<b>Vlažnost</b>	
Radno	od 10% do 80% (bez kondenzacije)
U mirovanju	<ul style="list-style-type: none"><li>• Skladištenje: od 10% do 90% (bez kondenzacije)</li><li>• Isporuka: od 10% do 90% (bez kondenzacije)</li></ul>
<b>Nadmorska visina</b>	
U radu (maksimalna)	5.000 m (16.400 stopa)
U mirovanju (maksimalna)	12.192 m (40.000 stopa)
<b>Rasipanje topline</b>	<ul style="list-style-type: none"><li>• 211,69 BTU/sat (maksimalno)</li></ul>
	<ul style="list-style-type: none"><li>• 68,29 BTU/sat (tipično)</li></ul>



## Načini upravljanja napajanjem

Ako imate VESA DPM™ kompatibilnu karticu ili softver instaliran na računalo, monitor će automatski smanjiti potrošnju energije kad nije u uporabi. Ova značajka naziva se štedni način rada\*. Ako računalo detektira unos s tipkovnice, miša ili drugog ulaznog uređaja, monitor automatski nastavlja raditi. Sljedeća tablica prikazuje potrošnju snage i signaliziranje ove značajke automatske uštede energije.

\* Nulta potrošnja energije u isključenom načinu može se postići samo odvajanjem glavnog kabela od monitora.

VESA načini rada	Horizontalna sinkronizacija	Vertikalna sinkronizacija	Video	Indikator napajanja	Potrošnja snage
Normalan rad	Aktivno	Aktivno	Aktivno	Bijela	62 W (maksimum)** 20 W (tipično, bez USB učitavanja)
Aktivan isključeni način	Neaktivno	Neaktivno	Prazno	Bijela (Svijetli)	Manje od 0,3 W
Isključeno	-	-	-	Isključeno	Manje od 0,3 W

Energy Star	Potrošnja snage
$P_{on}$	20 W
$E_{TEC}$	63 kWh

\*\* Maksimalna potrošnja energije uz maksimalnu svjetlinu.

Ovaj dokument služi samo u informativne svrhe i prikazuje laboratorijske performanse. Vaš proizvod može raditi drugačije, ovisno o softveru, komponentama i perifernim uređajima koje ste kupili i nemamo obavezu ažurirati takve podatke. Sukladno tome, korisnik se ne smije oslanjati na ove informacije u donošenju odluka o električnim tolerancijama ili ostalim odlukama. Za točnost ili potpunost ne daje se jamstvo izričito ili implicirano.



 **NAPOMENA:** Ovaj monitor sukladan je zahtjevima ENERGY STAR-.



 **NAPOMENA:**

$P_{\text{uklj}}$ : Potrošnja snage u uključenom načinu rada definirana je u izdanju Energy Star 7.0.

$E_{\text{TEC}}$ : Ukupna potrošnja snage u kWh definirana je u izdanju Energy Star 7.0.



## Raspored kontakata

### HDMI priključak

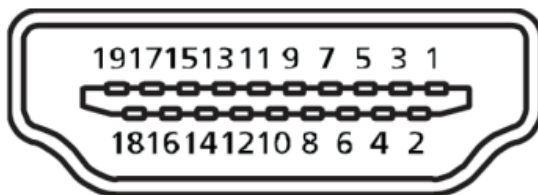

Broj kontakta	Strana povezanog signalnog kabela s 19 kontakata
1	T.M.D.S. Podaci 2+
2	T.M.D.S. Podaci 2 Oklop
3	T.M.D.S. Podaci 2-
4	T.M.D.S. Podaci 1+
5	T.M.D.S. Podaci 1 Oklop
6	T.M.D.S. Podaci 1-
7	T.M.D.S. Podaci 0+
8	T.M.D.S. Podaci 0 Oklop
9	T.M.D.S. Podaci 0-
10	T.M.D.S. Takt +
11	T.M.D.S. Takt oklop
12	T.M.D.S. Takt -
13	CEC
14	Rezervirano (nije spojeno na uređaju)
15	SCL
16	SDA
17	DDC/CEC uzemljenje
18	+5 V napajanje
19	Detekcija brzog ukapčanja



## Priključak DisplayPort

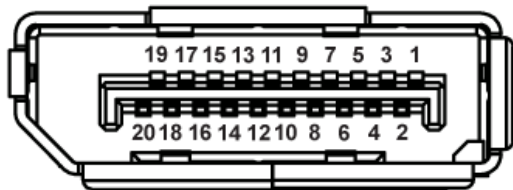

Broj kontakta	Strana povezanog signalnog kabela s 20 kontakata
1	ML0 (p)
2	Uzemljenje
3	ML0 (n)
4	ML1 (p)
5	Uzemljenje
6	ML1 (n)
7	ML2 (p)
8	Uzemljenje
9	ML2 (n)
10	ML3 (p)
11	Uzemljenje
12	ML3 (n)
13	Uzemljenje
14	Uzemljenje
15	AUX (p)
16	Uzemljenje
17	AUX (n)
18	Detekcija brzog ukapčanja
19	Re-PWR
20	+3,3 V DP_PWR



## Sučelje univerzalne serijske sabirnice (USB)

U ovom odjeljku pružene su informacije o USB priključcima koji su dostupni na monitoru.

 **NAPOMENA: Ovaj monitor je kompatibilan sa Super-Speed USB 3.0.**

Brzina prijenosa	Brzina prijenosa podataka	Potrošnja snage*
Super-brzina	5 Gb/s	4,5 W (maks., svaki priključak)
Velika brzina	480 Mb/s	4,5 W (maks., svaki priključak)
Puna brzina	12 Mb/s	4,5 W (maks., svaki priključak)

\* Do 2 A na USB priključku za odlazni prijenos (priključak s ikonom ) s BC1.2 usklađenim uređajima ili normalnim USB uređajima.

### USB 3.0 priključak za odlazni prijenos

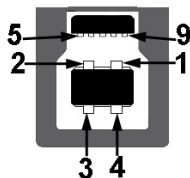

Broj kontakta	Strana priključka s 9 kontakta
1	VCC
2	D-
3	D+
4	Uzemljenje
5	SSTX-
6	SSTX+
7	Uzemljenje
8	SSRX-
9	SSRX+



## USB 3.0 priključak za dolazni prijenos



Broj kontakta	Strana priključka s 9 kontakta
1	VCC
2	D-
3	D+
4	Uzemljenje
5	SSRX-
6	SSRX+
7	Uzemljenje
8	SSTX-
9	SSTX+

### USB priključci

- 1 x USB 3.0 uzvodno - s donje strane
- 2 x USB 3.0 dolazni - s donje strane
- 2 x USB 3.0 dolazni - s bočne strane
- Priključak za punjenje - priključak s ikonom ; podržava mogućnost brzog punjenja ako je uređaj usklađen s BC1.2.

 **NAPOMENA: Za USB 3.0 funkcionalnost potrebno je računalo s USB 3.0.**

 **NAPOMENA: USB sučelje monitora radi samo kad je monitor uključen ili u štednom načinu rada. Ako isključite monitor i zatim ga ponovno uključite, do nastavka normalnog rada priključenih perifernih uređaja može proći nekoliko sekundi.**





## Mogućnost za Plug and play

Monitor možete instalirati u bilo koji sustav kompatibilan s Plug and Play. Monitor automatski osigurava računalnom sustavu funkciju EDID (Podaci identifikacije proširenog prikaza) koristeći protokole DDC (Prikaz podatkovnog kanala), tako da se sustav može konfigurirati i optimizirati postavke monitora. Većina monitora instalira se automatski, prema želji možete odabrati različite postavke. Više informacija o promjeni postavki monitora potražite u [Uporaba monitora](#).

## Kvaliteta LCD monitora i pravila u vezi piksela

Tijekom postupka proizvodnje LCD monitora nije neuobičajeno da se jedan ili više piksela zaglave u nepromjenjivo stanje, a teško ih je vidjeti i ne utječu na kvalitetu ili uporabljivost zaslona. Više informacija o kvaliteti Dell monitora i pravilima u vezi piksela potražite na Dell stranici za podršku na: [www.dell.com/support/monitors](http://www.dell.com/support/monitors).

## Smjernice za održavanje

### Čišćenje monitora

 **UPOZORENJE: Prije čišćenja monitora iskopčajte kabel napajanja monitora iz električne utičnice.**

 **OPREZ: Prije početka čišćenja monitora pročitajte [Sigurnosne upute i pridržavajte se uputa](#).**

Za najbolje postupke slijedite upute sa sljedećeg popisa tijekom raspakiranja, čišćenja ili rukovanja monitorom:

- Za čišćenje antistatičkog zaslona vašeg monitora, vodom blago namočite meku, čistu krpu. Po mogućnosti koristite posebnu tkaninu ili otopinu za čišćenje zaslona odgovarajuću za anitstatički sloj. Nemojte koristiti benzen, razrjeđivač, amonijak, abrazivna sredstva za čišćenje ili komprimirani zrak.
- Koristite vlažnu, toplu krpu za čišćenje monitora. Izbjegavajte korištenje deterdženata bilo koje vrste jer neki deterdženti ostavljaju mutan sloj na monitoru.
- Ako primijetite bijeli prah kada otpakirate monitor, obrišite ga krpom.
- Oprezno rukujte monitorom, ako se tamniji monitori ogrebu, na njima se lakše pojavljuju bijeli tragovi struganja nego na monitorima svjetlije boje.
- Da biste održali najbolju kvalitetu slike monitora koristite dinamički promjenjiv čuvar zaslona i isključujte ga kad nije u uporabi.



# Postavljanje monitora

## Pričvršćivanje stalka

 **NAPOMENA:** Stalak je odvojen kad se monitor isporuči iz tvornice.

 **NAPOMENA:** Vrijedi za monitor s postoljem. Ako ste kupili postolje drugog proizvođača, upute potražite u pripadajućem vodiču za postavljanje postolja.

Pričvršćivanje stalka monitora.

1. Slijedite upute na preklopima kartona za uklanjanje stalka iz gornjeg podloška koji ga osigurava.
2. Stavite blokade postolja stalka potpuno u utor za stalak.
3. Podignite ručicu vijka i okrećite vijak udesno.
4. Nakon potpunog pritezanja vijka, sklopite ručicu vijka tako da bude ravna s udubljenjem.

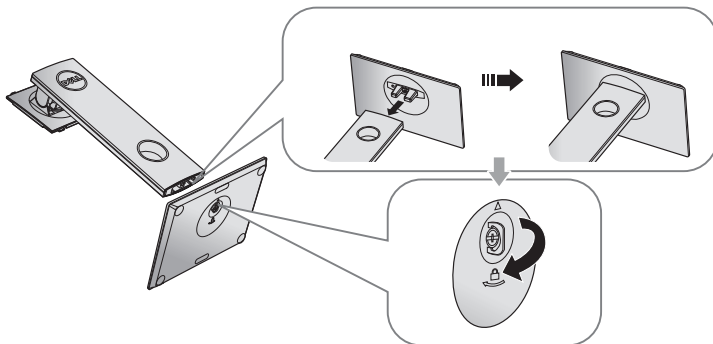

5. Podignite pokrov, kao što je prikazano, kako bi se vidjelo VESA područje za ugradnju stalka.

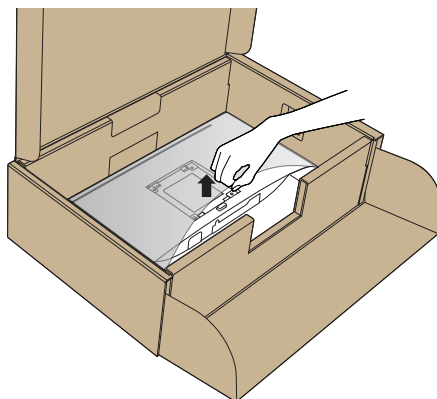

6. Pričvrstite sklop stalka na monitor.
- a. Postavite dva umetka na gornjem dijelu stalka u utor sa stražnje strane monitora.
  - b. Pritisnite stalak prema dolje tako da sjedne na mjesto.

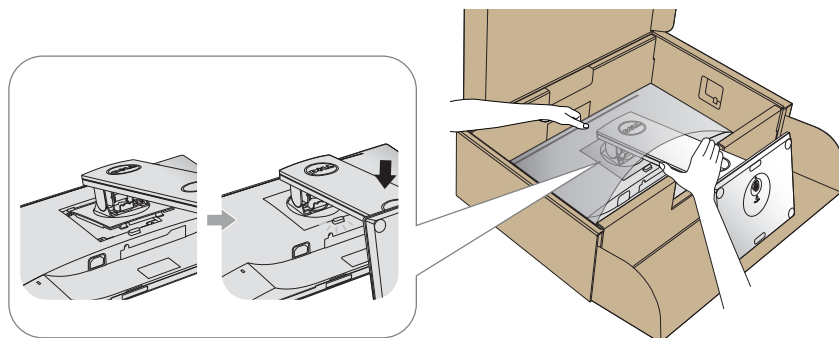

7. Postavite monitor u uspravan položaj.

 **NAPOMENA: Pažljivo podignite monitor kako ne bi iskliznuo ili pao.**



## Povezivanje monitora

**⚠ UPOZORENJE:** Prije izvođenja bilo kojeg postupka u ovom odjeljku, slijedite [Sigurnosne upute](#).

**📎 NAPOMENA:** Nemojte istovremeno povezivati sve kabele na računalo. Preporučujemo da kabele položite kroz utore za organiziranje kabela prije povezivanja na monitor.

Povezivanje monitora s računalom:

1. Isključite računalo i odvojite kabel napajanja.
2. Povežite HDMI ili DP kabel s monitora na računalo.

### Povezivanje HDMI kabela (opcija)

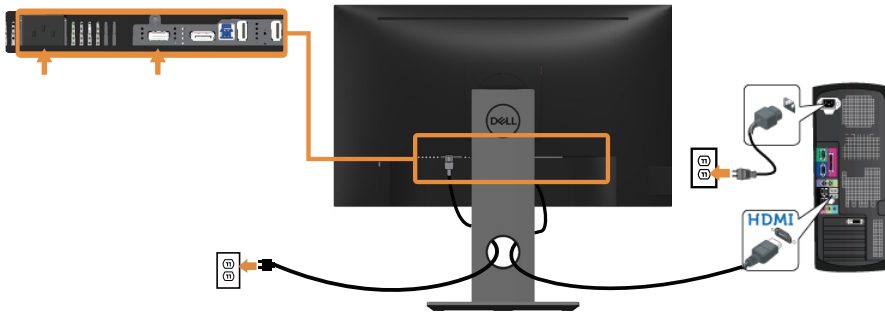

### Povezivanje DP kabela

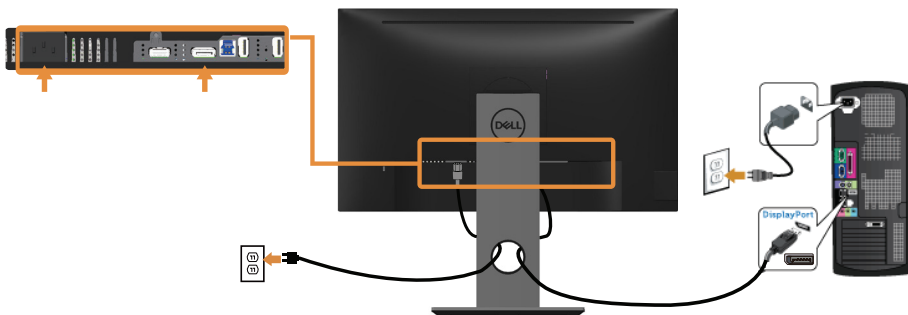

## Povezivanje USB 3.0 kabela

Nakon povezivanja DP/HDMI kabela, slijedite sljedeće postupke za povezivanje USB 3.0 kabela na računalo i dovršavanje postavljanja monitora:

1. Povežite USB 3.0 priključak za odlazni prijenos (kabel se isporučuje) na odgovarajući USB 3.0 priključak na računalu. (Pojedinosti potražite u [Pogled s donje strane](#).)
2. Povežite USB 3.0 vanjske uređaje na USB 3.0 priključke za dolazni prijenos na monitoru.
3. Ukopčajte kabele napajanja za računalo i monitor u obližnju utičnicu.
4. Uključite monitor i računalo.  
Ako monitor prikazuje sliku, instalacija je dovršena. Ako se slika ne prikazuje, pogledajte [Karakteristični problemi s univerzalnom serijskom sabirnicom \(USB\)](#).
5. Koristite utor kabela na stalku monitora za organizaciju kabela.

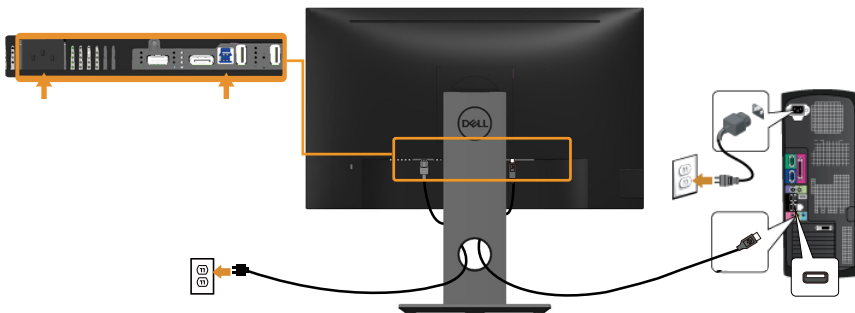

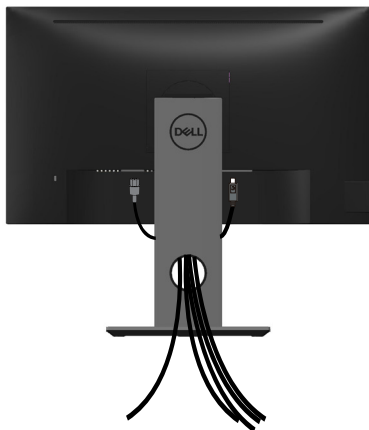

## Organizacija kabela

Koristite utor za upravljanje kablom za organizaciju kabela povezanih na monitor.



## Odvajanje stalka monitora

-  **NAPOMENA:** Da biste spriječili nastanak ogrebotina na LCD zaslonu tijekom uklanjanja stalka, pazite da monitor stavite na meku i čistu površinu.
-  **NAPOMENA:** Ovo vrijedi za monitor sa stalkom. Ako ste kupili neki drugi stalak, pogledajte odgovarajući vodič i upute za postavljanje.

Uklanjanje stalka:

1. Postavite monitor na meku krpu ili jastuk.
2. Pritisnite i držite gumb za oslobađanje stalka.
3. Podignite stalak i odvojite ga od monitora.

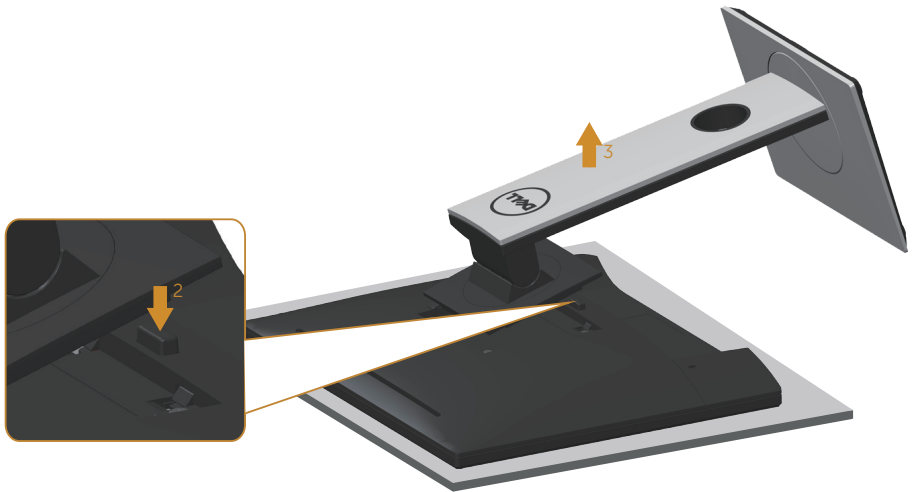

## Ugradnja na zid (opcija)



(Dimenzija vijka: M4 x 10 mm).

Pogledajte upute koje ste dobili s VESA kompatibilnim kompletom za ugradnju na zid.

1. Postavite ploču monitora na meku krpu ili jastuk na stabilnom, ravnom stolu.
2. Uklonite stalak.
3. Odvijačem uklonite četiri vijka kojima je pričvršćen plastični pokrov.
4. Nosač za ugradnju iz kompleta za zidnu ugradnju pričvrstite na monitor.
5. Ugradite monitor na zid prateći upute koje ste dobili s kompletom za ugradnju na zid.

**NAPOMENA:** Za uporabu samo s UL ili CSA ili GS nosačem za ugradnju na zid s minimalnom masom/kapacitetom nosivosti tereta od 13,76 kg.





# Uporaba monitora

## Uključite monitor

Pritisnite gumb  za uključivanje monitora.

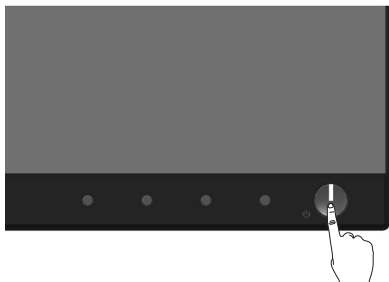

## Jezične opcije

Postavite OSD zaslona na jedan od osam jezika.

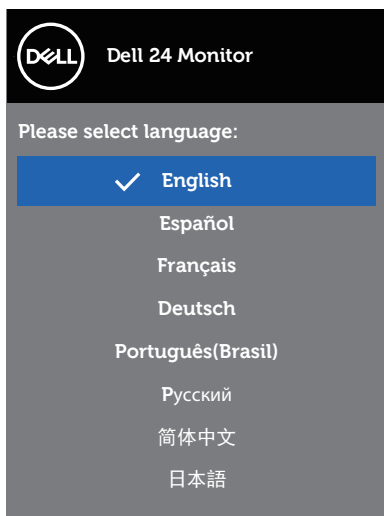



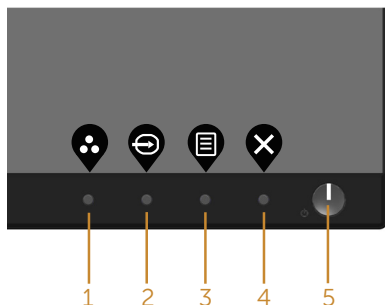

## Uporaba upravljačkih elemenata na prednjoj ploči

Upravljačke gumbes s prednje strane monitora koristite za prilagođavanje postavki na monitoru.



U sljedećoj tablici opisani su gumbi na prednjoj ploči:





Gumb na prednjoj ploči	Opis
1  <b>Shortcut key/Presets Modes (Tipkovnički prečac/Unaprijed postavljeni načini rada)</b>	Ovaj gumb koristite za odabir s popisa unaprijed postavljenih načina rada.
2  <b>Shortcut key/Input Source (Tipkovnički prečac/Ulazni izvor)</b>	Izbornik ulaznog izvora koristite za odabir između različitih video signala koji su povezani na monitor.
3  <b>Menu (Izbornik)</b>	Gumb izbornika koristite za pokretanje zaslonskog izbornika (OSD) i odabir OSD izbornika. Pogledajte <a href="#">Pristupanje sustavu izbornika</a> .
4  <b>Exit (Izlaz)</b>	Ovaj gumb koristite za povratak na glavni izbornik ili zatvaranje OSD glavnog izbornika.
5  <b>Gumb za uključivanje/isključivanje (s LED indikatorom)</b>	Gumb Napajanje koristite za uključivanje i isključivanje monitora. Stalno bijelo svjetlo označava da je monitor uključen. Trepćuće bijelo svjetlo označava štedni način rada.



## OSD upravljački elementi

Gumb s prednje strane monitora koristite za prilagođavanje postavki slike.



	<b>Gumb na prednjoj ploči</b>	<b>Opis</b>
1	 <b>Gore</b>	Gumb za gore koristite za povećavanje vrijednosti ili pomicanje prema gore u izborniku.
2	 <b>Dolje</b>	Gumb za dolje koristite za smanjivanje vrijednosti ili pomicanje prema dolje u izborniku.
3	 <b>U redu</b>	Gumb U redu koristite za potvrđivanje odabira u izborniku.
4	 <b>Natrag</b>	Gumb za natrag koristite za povratak na prethodni izbornik.



# Uporaba zaslonskog izbornika (OSD)









## Pristupanje sustavu izbornika

**NAPOMENA:** Sve promjene koje izvedete automatski se spremaju kada prijedete u drugi izbornik, zatvorite OSD izbornik ili pričekate da se OSD izbornik sam zatvori.











1. Pritisnite gumb  za prikaz glavnog OSD izbornika.

### Glavni izbornik za digitalni (HDMI) ulaz











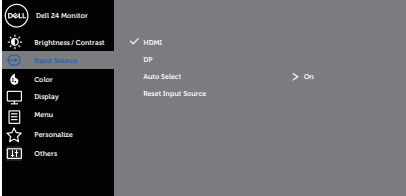



2. Pritisnite gumb  i  za prijelaz među mogućnostima podešavanja. Pri prijelazu s jedne ikone na drugu, mogućnosti se ističu.
3. Pritisnite gumb  jednom za aktiviranje označene mogućnosti.
4. Pritisnite gumb  i  za odabir željenog parametra.
5. Pritisnite  i zatim gumbima  i  u skladu s indikatorima u izborniku provedite promjene.
6. Odaberite gumb  za povratak u glavni izbornik.

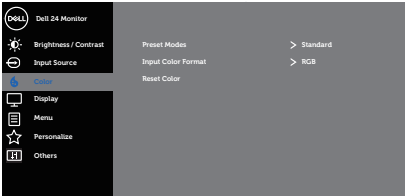

Ikona	Izbornik i podizbornici	Opis
	<b>Brightness/ Contrast (Svjetlina/ kontrast)</b>	<p>Ovaj izbornik koristite za aktiviranje prilagođavanja brightness/contrast (svjetlina/kontrast).</p>  <p style="text-align: right;">     </p>
	<b>Brightness (Svjetlina)</b>	<p>Svjetlina prilagođava osvijetljenost pozadinskog svjetla. Pritisnite gumb  za povećavanje svjetline i pritisnite gumb  za smanjivanje svjetline (najmanje 0/najviše 100).</p> <p> <b>NAPOMENA: Ručno prilagođavanje svjetline je onemogućeno kada je uključen dinamički kontrast.</b></p>
	<b>Contrast (Kontrast)</b>	<p>Prvo prilagodite svjetlinu, a zatim prilagodite kontrast samo ako je potrebno dodatno prilagođavanje. Pritisnite gumb  za povećavanje kontrasta i pritisnite gumb  za smanjivanje kontrasta (najmanje 0/najviše 100).</p> <p>Funkcija Contrast (Kontrast) prilagođava stupanj razlike između zatamnjenosti i svjetline na zaslonu monitora.</p>



	<b>Input Source (Ulazni izvor)</b>	<p>Izbornik ulaznog izvora koristite za odabir između različitih video signala koji su povezani na monitor.</p>  <p style="text-align: right;">     </p>
	<b>HDMI</b>	<p>Odaberite HDMI ulaz kada koristite HDMI priključak. Pritisnite  da biste odabrali HDMI ulazni izvor.</p>
	<b>DP</b>	<p>Odaberite DP ulaz kada koristite DP priključak. Pritisnite  da biste odabrali DP ulazni izvor.</p>
	<b>Auto Select (Automatski odabir)</b>	<p>Odaberite automatski odabir za traženje dostupnih ulaznih signala.</p>
	<b>Reset Input Source (Vrati ulazni izvor)</b>	<p>Odaberite ovu mogućnost za vraćanje zadanog ulaznog izvora.</p>
	<b>Color (Boja)</b>	<p>Boju koristite za prilagodbu načina podešavanja boje.</p>  <p style="text-align: right;">     </p>



## Preset Modes (Unaprijed postavljeni načini rada)



Kada odaberete unaprijed postavljeni načini rada, možete odabrati standard (standardno), comfortview, multimedia (multimediji), movie (film), game (igre), warm (toplo), cool (hladno) ili custom color (prilagođena boja) na popisu.

- Standard (Standardno): Učitava zadane postavke boje monitora. Ovo je zadani unaprijed postavljeni način.
- ComfortView: Smanjuje razinu plavog svjetla koje se emitira iz zaslona kako bi gledanje bilo udobnije za oči.





 **NAPOMENA: Optimizirajte udobnost za oko zaslonom bez titranja.**

 **OPREZ: Mogući dugoročni učinci emisije plave svjetlosti iz monitora mogu izazvati oštećenje očiju, uključujući zamor oka ili digitalno naprezanje očiju. Pogledajte [Sigurnosne upute](#).**

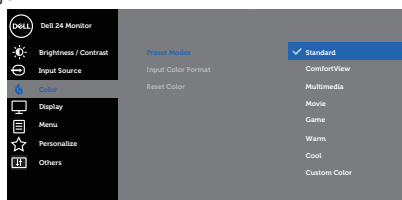
- Multimedia (Multimediji): Učitava postavke boje idealne za multimedijske aplikacije.
- Movie (Film): Učitava postavke boje idealne za filmove.
- Game (Igre): Učitava postavke boje idealne za većinu igračih aplikacija.
- Warm (Toplo): Povećava temperaturu boje. Zaslون izgleda toplije uz nijansu crvene/žute.
- Cool (Hladno): Smanjuje temperaturu boje. Zaslون izgleda hladnije uz nijansu plave.
- Custom Color (Prilagođena boja): Omogućuje ručno prilagođavanje postavki boje.

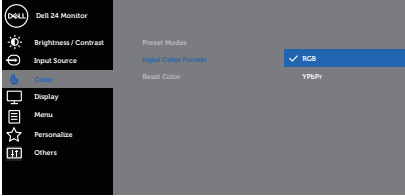

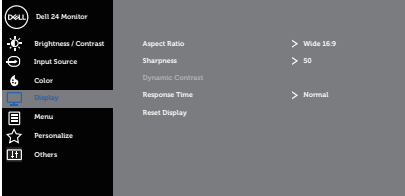





Pritisnite tipke  i  za prilagođavanje vrijednosti triju boja (C, Z, P) i izradu vlastitog unaprijed postavljenog načina boje.

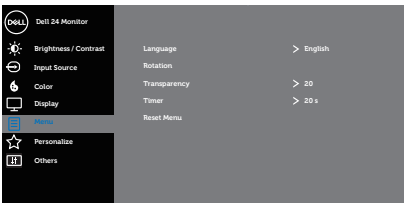

	<p><b>Input Color Format (Format ulazne boje)</b></p>	<p>Omogućuje postavljanje načina rada video ulaza na:</p> <ul style="list-style-type: none"> <li>• RGB: Odaberite ovu mogućnost ako je monitor povezan na računalo ili DVD player pomoću HDMI kabela.</li> <li>• YPbPr: Odaberite ovu mogućnost ako DVD player podržava samo YPbPr izlaz.</li> </ul>  <p style="text-align: right;">⬆️ ⬇️ ⬇️ ⬇️</p>
	<p><b>Reset Color (Vrati boju)</b></p>	<p>Postavke boje monitora vraća na tvorničke postavke.</p>
	<p><b>Display (Zaslon)</b></p>	<p>Koristite zaslon za prilagođavanje slike.</p>  <p style="text-align: right;">⬆️ ⬇️ ⬆️ ⬇️</p> <p><b>Aspect Ratio (Format prikaza)</b></p> <p>Format prikaza prilagođava na široko 16:9, 4:3 ili 5:4</p> <p><b>Sharpness (Oštrina)</b></p> <p>Ova značajka može učiniti sliku oštrijom ili mekšom. ⬆️ ili ⬇️ koristite za prilagođavanje oštrote od 0 do 100.</p> <p><b>Dynamic Contrast (Dinamički kontrast)</b></p> <p>Omogućuje vam povećavanje razine kontrasta za pružanje oštrije slike s detaljnijom kvalitetom.</p> <p>Pritisnite gumb ⬆️ kako biste dinamički kontrast uključili ili isključili.</p> <p> <b>NAPOMENA: Dinamički kontrast nudi veći kontrast ako odaberete game (igre) ili movie (film) način rada za podešavanje.</b></p>





	<b>Response Time (Vrijeme odziva)</b>	Korisnik može odabrati između brzog ili normalnog.
	<b>Reset Display (Vrati postavke prikaza)</b>	Odaberite ovu mogućnost za vraćanje prikaza na zadane postavke.
	<b>Menu (Izbornik)</b>	<p>Odaberite ovu mogućnost za prilagođavanje postavki OSD izbornika, kao što su jezik OSD izbornika, vrijeme u kojem izbornik ostaje na zaslonu i slično.</p>  <p style="text-align: right;">     </p>
	<b>Language (Jezik)</b>	Mogućnosti za Jezik postavljaju OSD zaslon na jedan od osam jezika (Engleski, Španjolski, Francuski, Njemački, Brazilski Portugalski, Ruski, pojednostavljeni Kineski ili Japanski).
	<b>Rotation (Rotacija)</b>	Rotira OSD za 90 stupnjeva ulijevo. Možete prilagoditi izbornik prema postavci rotacija zaslona.
	<b>Transparency (Prozirnost)</b>	Odaberite ovu mogućnost za promjenu prozirnosti izbornika pritiskanjem gumba  i  od 0 do 100.
	<b>Timer (Mjerač vremena)</b>	<p>Vrijeme prikazivanja OSD izbornika: postavlja vrijeme tijekom kojeg će OSD ostati aktivan nakon posljednjeg pritiskanja gumba.</p> <p> ili  koristit za prilagođavanje klizača u pomacima od 1 sekunde, od 5 do 60 sekundi.</p>
	<b>Reset Menu (Vrati postavke izbornika)</b>	Vraćaju se sve OSD postavke na tvornički zadane vrijednosti.





## Personalize (Personaliziraj)

Odaberite ovu mogućnost za prilagodbu postavki na personalizacija.

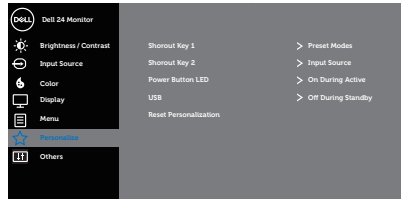

## Shortcut Key 1 (Tipka prečaca 1)

Korisnik može odabrati jedno od sljedećeg: preset modes (unaprijed postavljene načini rada), brightness/contrast (svjetlina/kontrast), input source (ulazni izvor), aspect ratio (format prikaza), rotation (rotacija) za postavljanje shortcut key 1 (tipka prečaca 1).

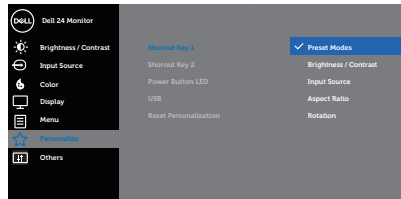





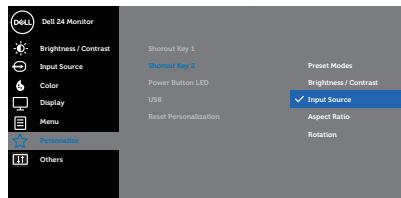

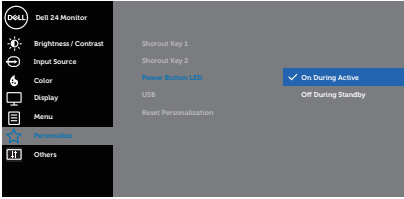
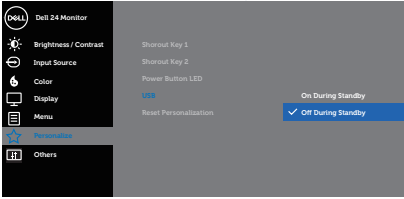



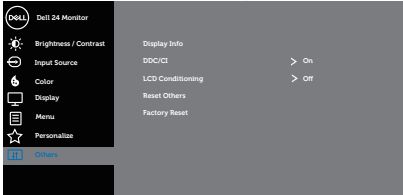

## Shortcut Key 2 (Tipka prečaca 2)

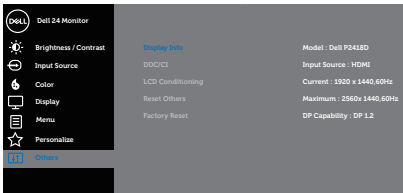
Korisnik može odabrati jedno od sljedećeg: preset modes (unaprijed postavljene načini rada), brightness/contrast (svjetlina/kontrast), input source (ulazni izvor), aspect ratio (format prikaza), rotation (rotacija) za postavljanje shortcut key 2 (tipka prečaca 2).

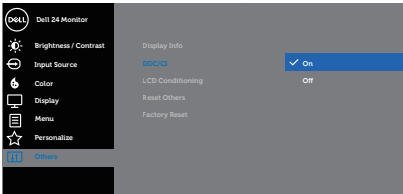

<p><b>Power Button LED (LED gumba napajanja)</b></p>	<p>Omogućuje uključivanje ili isključivanje LED indikatora napajanja tijekom aktivnosti radi uštede energije.</p>  <p style="text-align: right;">▲ ▼ ✓ ↻</p>
<p><b>USB</b></p>	<p>Omogućuje aktiviranje ili deaktiviranje USB funkcije tijekom stanja pripravnosti monitora.</p> <p><b>NAPOMENA: Uključivanje/isključivanje USB funkcije u stanju pripravnosti moguće je samo ako je USB kabel za odlazni prijenos iskopčan. Ova mogućnost biti će zasivljena ako je ukopčan USB kabel za odlazni prijenos.</b></p>  <p style="text-align: right;">▲ ▼ ✓ ↻</p>
<p><b>Reset Personalization (Vrati postavke personalizacije)</b></p>	<p>U izborniku personalizacije možete vratiti sve postavke na zadane vrijednosti.</p>



	<b>Others (Ostalo)</b>	 <p style="text-align: right;">     </p>
	<b>Display Info (Podaci o zaslonu)</b>	 <p style="text-align: right;">     </p>
	<b>DDC/CI</b>	<p>DDC/CI (podatkovni kanal zaslona/sučelja s naredbama) omogućuje prilagođavanje parametara monitora (svjetlina, ravnoteža boje itd.) putem softvera na računalu. Ovu funkciju možete deaktivirati ako odaberete. Odaberite ovu značajku kako biste je omogućili i priuštili si najbolji doživljaj korištenja monitora uz optimalne performanse.</p>  <p style="text-align: right;">     </p>
	<b>LCD Conditioning (LCD poboljšanje)</b>	<p>Pomaže u smanjivanju manjih slučajeva zadržavanja slike. Ovisno o stupnju zadržavanja slike, može proći neko vrijeme dok se program pokrene. Za pokretanje LCD prilagodbe uvjetima odaberite uključeno.</p>
	<b>Reset Other (Vrati ostale postavke)</b>	<p>Vraća sve postavke u izborniku za ostalo podešavanje na tvornički zadane vrijednosti.</p>
	<b>Factory Reset (Vrati na tvorničke postavke)</b>	<p>Vraća sve postavke na tvornički zadane vrijednosti.</p>



 **NAPOMENA: Monitor ima ugrađenu značajku za automatsku kalibraciju svjetline radi kompenziranja starenja LED-a.**

### Poruke upozorenja OSD izbornika

Kada je omogućena funkcija **Dynamic Contrast (Dinamički kontrast)** (u sljedećim unaprijed postavljenim načinima rada: **Game (Igre)** ili **Movie (Film)**), ručno podešavanje svjetline je neaktivno.

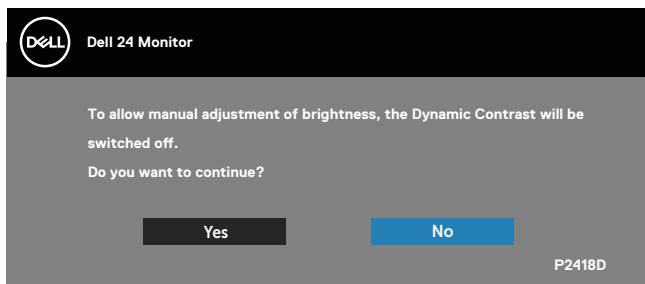

Ako monitor ne podržava određeni način razlučivosti, prikazat će se sljedeća poruka:

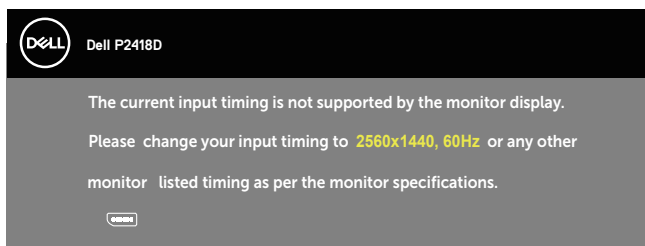

To znači da se monitor ne može sinkronizirati sa signalom koji prima s računala. Pogledajte [Podaci monitora](#) u vezi raspona horizontalne i vertikalne frekvencije koji se odnose na ovaj monitor. Preporučeni način rada je 2560 x 1440.

Prije onemogućavanja funkcije **DDC/CI**, prikazat će se sljedeća poruka:

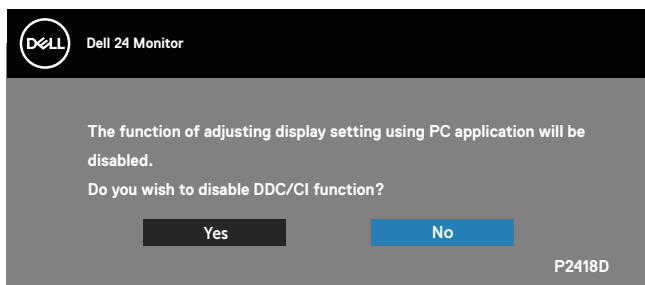

Kad monitor uđe u **Štedni način rada**, prikazat će se sljedeća poruka:

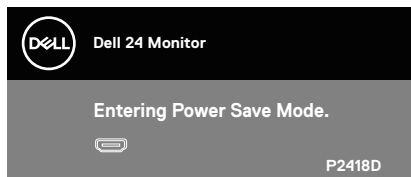

Ako pritisnete bilo koji gumb osim gumba napajanja, ovisno o odabranom ulazu pojavit će se sljedeće poruke:

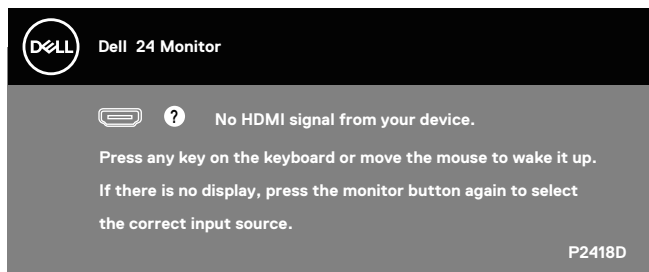

Ako HDMI ili DP kabel nije spojen, prikazat će se sljedeći pomični dijaloški okvir. Monitor će ući u štedni način rada nakon 4 minute ako se ostavi u tom stanju.

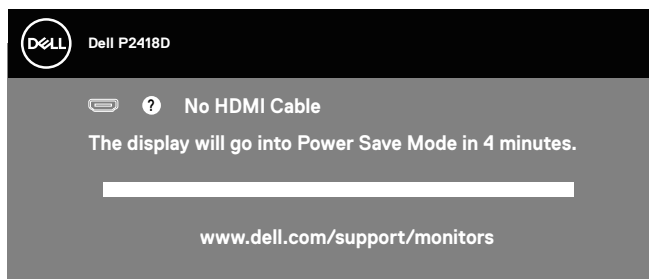

ili

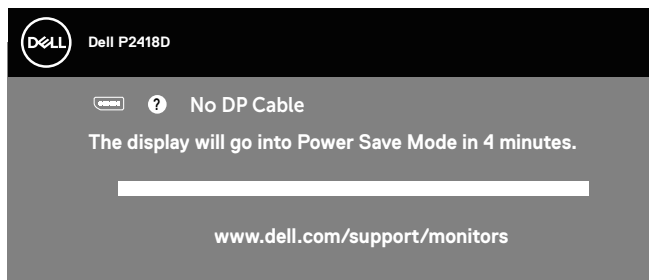

Više informacija potražite u [Rješavanje problema](#).



Samo OSD funkcije u normalnom načinu rada. Kad se pritisne bilo koja tipka u Aktivno isključenom načinu, prikazat će se sljedeća poruka:

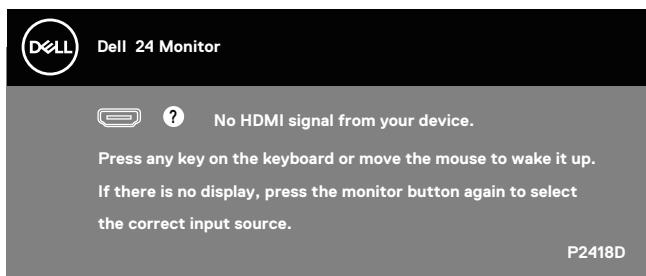

Aktivirajte računalo i monitor za pristup OSD izborniku.



## Podešavanje monitora

### Podešavanje maksimalne razlučivosti

Podešavanje maksimalne razlučivosti za monitor:

U sustavu Windows® 7, Windows® 8 i Windows® 8.1:

1. U sustavu Windows 8 i Windows 8.1, odaberite pločicu Radna površina za prebacivanje na klasičnu radnu površinu.
2. Kliknite desnim klikom na radnu površinu i kliknite **Razlučivost ekrana**.
3. Kliknite padajući popis razlučivosti zaslona i odaberite **2560 x 1440**.
4. Kliknite **U redu**.

U sustavu Windows® 10:

1. Kliknite desnim klikom na radnu površinu i kliknite Postavke prikaza.
2. Kliknite **Dodatne postavke prikaza**.
3. Kliknite padajući popis **Razlučivost** i odaberite **2560 x 1440**.
4. Kliknite **Primijeni**.

Ako ne vidite **2560 x 1440** kao mogućnost, potrebno je ažurirati grafičku karticu.

Ovisno o računalu, dovršite jedan od sljedećih postupaka:

Ako imate Dell stolno ili prijenosno računalo:

- Idite na [www.dell.com/support](http://www.dell.com/support), unesite servisni kod računala i preuzmite najnoviji upravljački program za grafičku karticu.

Ako ne koristite Dell računalo (prijenosno ili stolno):

- Idite na stranicu za podršku računala i preuzmite najnovije upravljačke programe za grafičku karticu.
- Idite na internetsku stranicu grafičke kartice i preuzmite najnovije upravljačke programe za grafičku karticu.





## Korištenje funkcija za nagibanje, zakretanje i povećavanje visine

**NAPOMENA:** Ovo vrijedi za monitor sa stalkom. Ako ste kupili neki drugi stalak, pogledajte odgovarajući vodič i upute za postavljanje.

### Nagibanje, zakretanje

Kada je stalak pričvršćen na monitor, možete ga nagibati i zakretati radi postizanja kuta koji je najugodniji za gledanje.

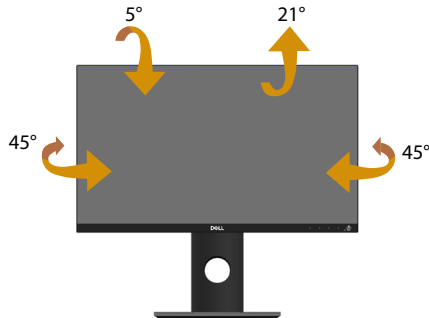

**NAPOMENA:** Stalak je odvojen kad se monitor isporučuje iz tvornice.

### Povećavanje visine

**NAPOMENA:** Visina stalka može se povećati za 130 mm. Sljedeća slika prikazuje kako ćete povišiti stalak.

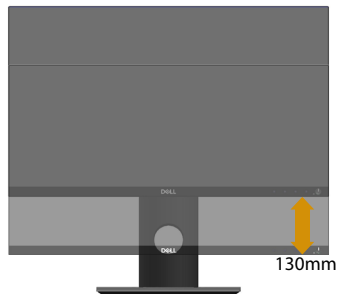

## Rotiranje monitora

Prije rotiranja monitora on se mora vertikalno povisiti ([Povećavanje visine](#)) i potpuno nagnut prema gore kako bi se izbjeglo udaranje donjeg ruba monitora.

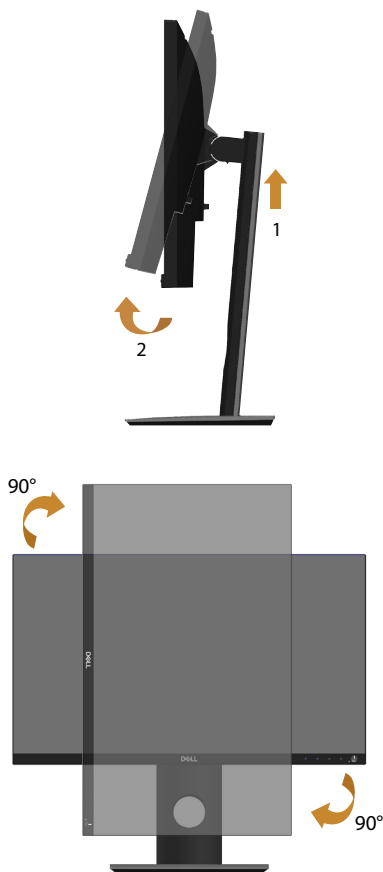

**NAPOMENA:** Za uporabu funkcije rotacije zaslona (horizontalni i uspravni prikaz) uz Dell računalo potreban je ažurirani upravljački program grafičke kartice, koji se ne isporučuje s ovim monitorom. Za preuzimanje upravljačkog programa grafičke kartice idite na [www.dell.com/support](http://www.dell.com/support) i pogledajte odjeljak preuzimanje video upravljačkih programa za najnovije verzije upravljačkih programa.



 **NAPOMENA:** U načinu rada za Uspravljeni prikaz može doći do lošijih performansi u aplikacijama sa zahtjevnom grafikom (3D igre, itd.).

### Prilagođavanje postavki rotacije zaslona sustava

Nakon rotacije monitora potrebno je dovršiti sljedeći postupak za prilagođavanje postavki rotacije zaslona sustava.

 **NAPOMENA:** Ako koristite monitor s računalom koje nije iz tvrtke Dell, potrebno je posjetiti internetsku stranicu s upravljačkim programom za grafiku ili internetsku stranicu proizvođača za informacije o rotiranju sadržaja na zaslonu.

Prilagođavanje postavki rotacije zaslona:

1. Kliknite desnom tipkom na radnu površinu i kliknite **Svojstva**.
2. Odaberite karticu **Postavke** i zatim kliknite **Dodatno**.
3. Ako imate ATI grafičku karticu, odaberite karticu **Rotation (Rotacija)** i odredite željenu vezu.
4. Ako imate više nVidia grafičkih kartica, kliknite karticu **nVidia**, u lijevom stupcu odaberite **NVRotate**, i zatim odaberite željenu rotaciju.
5. Ako imate Intel® grafičku karticu, odaberite karticu **Intel grafika**, kliknite **Grafika Svojstva**, Odaberite **Rotation (Rotacija)** i zatim postavite željenu rotaciju.

 **NAPOMENA:** Ako se ne prikaže mogućnost rotacije ili ne radi ispravno, idite na [www.dell.com/support](http://www.dell.com/support) i preuzmite najnoviji upravljački program za grafičku karticu.



# Rješavanje problema

**!** **UPOZORENJE:** Prije izvođenja bilo kojeg postupka u ovom odjeljku, slijedite [Sigurnosne upute](#).

## Samoprovjera

Monitor nudi funkciju samoprovjere koja vam omogućuje provjeru ispravnosti rada. Ako su monitor i računalo propisno povezani, ali zaslon monitora ostane zatamnjen, pokrenite samoprovjeru monitora izvođenjem sljedećeg postupka:

1. Isključite računalo i monitor.
2. Iskopčajte sve video kabele iz monitora. Na taj način računalo ne mora biti povezano.
3. Uključite monitor.

Ako monitor radi ispravno, detektirat će da nema signala i pojavit će se jedna od sljedećih poruka. U načinu rada za samoprovjeru, LED napajanja ostaje svijetliti bijelo.

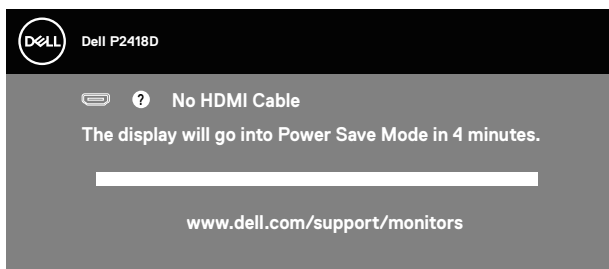

ili

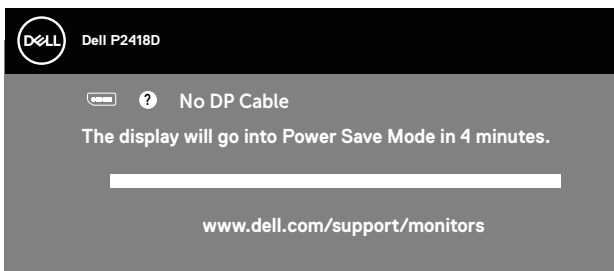

**✎ NAPOMENA:** Ovaj okvir također se pojavljuje tijekom normalnog rada sustava ako se video kabel odvoji ili ošteti.

4. Isključite monitor i ponovno povežite video kabel; zatim uključite računalo i monitor.

Ako monitor ostane zatamnjen nakon povezivanja kabela, provjerite videokontroler i računalo.



## Ugrađeni alat za dijagnostiku

Monitor sadrži ugrađeni alat za dijagnostiku kojim za sve nepravilnosti u radu zaslona možete utvrditi jesu li nastale zbog inherentnog problema s monitorom ili s računalom i video karticom.

 **NAPOMENA: Ugrađeni alat za dijagnostiku možete pokrenuti samo ako je video kabel odvojen i monitor se nalazi u načinu rada za samoprovjeru.**

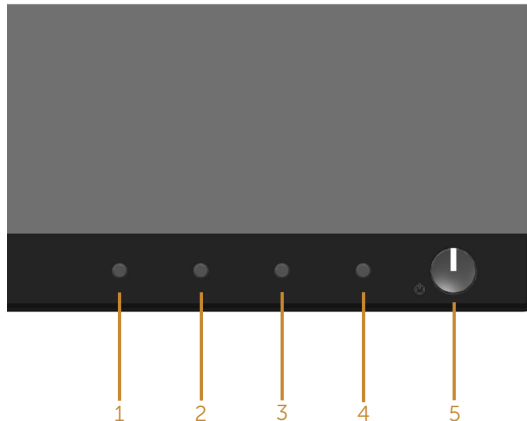

Pokretanje ugrađenog alata za dijagnostiku:

1. Pobrinite se da je zaslon čist (nema prašine na površini zaslona).
2. Iskopčajte video kabele sa stražnje strane računala i monitora. Monitor zatim odlazi u način rada za samoprovjeru.
3. Pritisnite i pet sekundi držite gumb **Gumb 1** on the front panel simultaneously for 5 seconds. Pojavit će se sivi zaslon.
4. Pažljivo pregledajte da na zaslonu nema nepravilnosti.
5. Ponovno pritisnite **Gumb 1** na prednjoj ploči. Boja zaslona mijenja se u crvenu.
6. Provjerite da na zaslonu nema nepravilnosti.
7. Ponavljajte korake 5 i 6 za provjeru zaslona u zelenoj, plavoj, crnoj, bijeloj boji i tekstu.

Provjera je gotova kada se pojavi zaslon s tekstom. Za izlaz ponovno pritisnite **Gumb 1**.

Ako ugrađenim alatom za dijagnostiku ne utvrdite nikakve nepravilnosti u radu zaslona, rad monitora je ispravan. Provjerite video karticu i računalo.



## Uobičajeni problemi

Sljedeća tablica sadrži opće informacije o općenitim problemima monitora koji se mogu pojaviti i moguća rješenja:

Uobičajeni simptomi	Moguća rješenja
Nema videosignala/ LED napajanja isključen	<ul style="list-style-type: none"><li>• Provjerite je li video kabel koji povezuje monitor i računalo propisno i čvrsto priključen.</li><li>• Provjerite ispravnost rada zidne utičnice s pomoću nekog drugog uređaja.</li><li>• Pazite da odaberete ispravan ulazni izvor putem izbornika <a href="#">Input Source (Ulazni izvor)</a>.</li></ul>
Nema videosignala/ LED napajanja uključeno	<ul style="list-style-type: none"><li>• Povećajte vrijednosti regulatora svjetline i kontrasta uz pomoć OSD-a.</li><li>• Provedite samoprovjeru rada monitora.</li><li>• Provjerite da nema savijenih ili slomljenih kontakata u priključku video kabela.</li><li>• Pokrenite ugrađeni alat za dijagnostiku.</li><li>• Pazite da odaberete ispravan ulazni izvor putem izbornika <a href="#">Input Source (Ulazni izvor)</a>.</li></ul>
Loš fokus	<ul style="list-style-type: none"><li>• Uklonite produžne video kabele.</li><li>• Vratite monitor na Tvorničke postavke (<b>Factory Reset (Vrati na tvorničke postavke)</b>).</li><li>• Promijenite video razlučivost na propisani format prikaza.</li></ul>
Video se trese/ podrhtava	<ul style="list-style-type: none"><li>• Vratite monitor na Tvorničke postavke (<b>Factory Reset (Vrati na tvorničke postavke)</b>).</li><li>• Provjerite faktore u okruženju.</li><li>• Premjestite monitor i provjerite rad u drugoj prostoriji.</li></ul>
Nedostaju pikseli	<ul style="list-style-type: none"><li>• Isključite i zatim uključite napajanje.</li><li>• Piksel koji je trajno isključen je prirodna neispravnost koja se može pojaviti u LCD tehnologiji.</li><li>• Više informacija o kvaliteti Dell monitora i pravilima u vezi piksela potražite na Dell stranici za podršku na <a href="http://www.dell.com/support/monitors">www.dell.com/support/monitors</a>.</li></ul>
Zaglavljeni pikseli	<ul style="list-style-type: none"><li>• Isključite i zatim uključite napajanje.</li><li>• Piksel koji je trajno isključen je prirodna neispravnost koja se može pojaviti u LCD tehnologiji.</li><li>• Više informacija o kvaliteti Dell monitora i pravilima u vezi piksela potražite na Dell stranici za podršku na <a href="http://www.dell.com/support/monitors">www.dell.com/support/monitors</a>.</li></ul>
Problemi sa svjetlinom	<ul style="list-style-type: none"><li>• Vratite monitor na Tvorničke postavke (<b>Factory Reset (Vrati na tvorničke postavke)</b>).</li><li>• Prilagodite vrijednosti regulatora svjetline i kontrasta uz pomoć OSD-a.</li></ul>
Geometrijsko izobličenje	<ul style="list-style-type: none"><li>• Vratite monitor na Tvorničke postavke (<b>Factory Reset (Vrati na tvorničke postavke)</b>).</li><li>• Prilagodite horizontalne i vertikalne regulatore putem OSD izbornika.</li></ul>



Horizontalne/vertikalne linije	<ul style="list-style-type: none"> <li>• Vratite monitor na Tvorničke postavke (<b>Factory Reset (Vrati na tvorničke postavke)</b>).</li> <li>• Provedite samoprovjeru rada monitora i utvrdite postoje li te linije i u načinu rada za samoprovjeru.</li> <li>• Provjerite da nema savijenih ili slomljenih kontakata u priključku video kabela.</li> <li>• Pokrenite ugrađeni alat za dijagnostiku.</li> </ul>
Problemi sa sinkronizacijom	<ul style="list-style-type: none"> <li>• Vratite monitor na Tvorničke postavke (<b>Factory Reset (Vrati na tvorničke postavke)</b>).</li> <li>• Provedite samoprovjeru rada monitora i utvrdite pojavljuje li poremećen zaslon i u načinu rada za samoprovjeru.</li> <li>• Provjerite da nema savijenih ili slomljenih kontakata u priključku video kabela.</li> <li>• Ponovno pokrenite računalo u sigurnom načinu rada.</li> </ul>
Problemi povezani uz sigurnost	<ul style="list-style-type: none"> <li>• Nemojte izvoditi nikakve postupke za rješavanje problema.</li> <li>• Odmah se obratite tvrtki Dell.</li> </ul>
Povremeni problemi	<ul style="list-style-type: none"> <li>• Provjerite je li video kabel koji povezuje monitor i računalo propisno i čvrsto priključen.</li> <li>• Vratite monitor na Tvorničke postavke (<b>Factory Reset (Vrati na tvorničke postavke)</b>).</li> <li>• Provedite samoprovjeru rada monitora i utvrdite pojavljuje li se povremeni problemi javljaju i u načinu rada za samoprovjeru.</li> </ul>
Nedostaje boja	<ul style="list-style-type: none"> <li>• Provedite samoprovjeru rada monitora.</li> <li>• Provjerite je li video kabel koji povezuje monitor i računalo propisno i čvrsto priključen.</li> <li>• Provjerite da nema savijenih ili slomljenih kontakata u priključku video kabela.</li> </ul>
Pogrešna boja	<ul style="list-style-type: none"> <li>• Promijenite <b>Način podešavanja boje</b> u OSD izborniku <b>Postavke boje</b> na <b>Graphics (Grafika)</b> ili <b>Video</b> ovisno o aplikaciji.</li> <li>• Isprobajte različite <b>Preset Modes (Unaprijed postavljeni načini rada)</b> u postavkama OSD izbornika <b>Color (Boja)</b>. Prilagodite vrijednost <b>R/G/B</b> u <b>Custom Color (Prilagođena boja)</b> u postavkama OSD izbornika <b>Color (Boja)</b>.</li> <li>• Promijenite <b>Input Color Format (Format ulazne boje)</b> u <b>RGB</b> ili <b>YPbPr</b> u postavkama OSD izbornika <b>Color (Boja)</b>.</li> <li>• Pokrenite ugrađeni alat za dijagnostiku.</li> </ul>
Zadržavanje slike uslijed nepromjenjive slike na monitoru u dužem vremenskom periodu	<ul style="list-style-type: none"> <li>• Koristite funkciju Upravljanje napajanjem za isključivanje monitora svaki put kad nije u uporabi (više informacija potražite u <a href="#">Načini upravljanja napajanjem</a>).</li> <li>• Alternativno možete koristiti dinamički promjenjiv čuvar zaslona.</li> </ul>
Fantomska video slika ili prejako snimanje	<ul style="list-style-type: none"> <li>• Promijenite <b>Response Time (Vrijeme odziva)</b> u OSD izborniku <b>Display (Zaslon)</b> na <b>Fast (Brzo)</b> ili <b>Normal (Normalno)</b> ovisno o aplikaciji i uporabi.</li> </ul>



## Problemi karakteristični za proizvod

Karakteristični simptomi	Moguća rješenja
Slika zaslona je premala	<ul style="list-style-type: none"><li>• Provjerite postavku <b>Aspect Ratio (Format prikaza)</b> u OSD za <b>Postavke zaslona</b>.</li><li>• Vratite monitor na <b>Tvorničke postavke (Factory Reset (Vrati na tvorničke postavke))</b>.</li></ul>
Monitor se ne može prilagoditi pomoću gumba na prednjoj ploči	<ul style="list-style-type: none"><li>• Isključite monitor, iskopčajte kabel napajanja, ponovno ga ukopčajte i zatim uključite monitor.</li><li>• Provjerite je li OSD izbornik zaključan. Ako je, za otključavanje pritisnite i šest sekundi držite pritisnutim gumb na lijevoj strani gumba napajanja.</li></ul>
Nema ulaznog signala kad su pritisnute korisnički regulatori	<ul style="list-style-type: none"><li>• Provjerite izvor signala. Pobrinite se da računalo ne bude u stanju pripravnosti ili stanju mirovanja pomicanjem miša ili pritiskanjem bilo koje tipke na tipkovnici.</li><li>• Provjerite je li video kabel propisno ukopčan. Po potrebi odvojite i ponovno spojite video kabel.</li><li>• Vratite računalo ili video player na početne postavke.</li></ul>
Slika ne popunjava cijeli zaslon	<ul style="list-style-type: none"><li>• Zbog različitih formata video signala (format prikaza) DVD-a, monitor može sliku prikazivati na cijelom zaslonu.</li><li>• Pokrenite ugrađeni alat za dijagnostiku.</li></ul>

## Karakteristični problemi s univerzalnom serijskom sabirnicom (USB)

Karakteristični simptomi	Moguća rješenja
USB sučelje ne radi	<ul style="list-style-type: none"><li>• Provjerite je li monitor uključen.</li><li>• Ponovno priključite kabel za odlazni prijenos na računalo.</li><li>• Ponovno povežite USB vanjske uređaje (priključak za dolazni prijenos).</li><li>• Isključite i zatim ponovno uključite monitor.</li><li>• Ponovno pokrenite računalo.</li><li>• Neki USB uređaji, kao što je vanjski prijenosni HDD pogon trebaju veću struju; povežite uređaj izravno na sustav računala.</li></ul>
USB 3.0 Super Speed sučelje je sporo	<ul style="list-style-type: none"><li>• Provjerite je li računalo usklađeno za USB 3.0.</li><li>• Neka računala imaju priključke USB 3.0, USB 2.0 i USB 1.1. Pazite da koristite propisani USB priključak.</li><li>• Pazite da koristite propisani USB priključak.</li><li>• Ponovno priključite kabel za odlazni prijenos na računalo.</li><li>• Ponovno povežite USB vanjske uređaje (priključak za dolazni prijenos).</li><li>• Ponovno pokrenite računalo.</li></ul>
Bežični USB vanjski uređaji prestaju raditi kada se USB 3.0 uređaj ukopča	<ul style="list-style-type: none"><li>• Povećajte udaljenost između USB 3.0 vanjskih uređaja i bežičnog USB prijemnika.</li><li>• Postavite bežični USB prijemnik što je bliže moguće bežičnim USB vanjskim uređajima.</li><li>• Koristite USB produžni kabel za postavljanje bežičnog USB prijemnika što je dalje moguće od USB 3.0 priključka.</li></ul>





# Dodatak

## Sigurnosne upute

 **UPOZORENJE: Uporaba regulatora, prilagođavanja ili postupaka koji nisu navedeni u ovoj dokumentaciji može dovesti do izlaganja električnim i/ili mehaničkim opasnostima.**

Informacije o sigurnosnim uputama potražite u Informacije o sigurnosti, okolišu i zakonskim propisima (SERI).

 **UPOZORENJE: Moguće dugotrajne posljedice zračenja plave svjetlosti monitora su tjelesne ozljede poput digitalnog naprezanja očiju, zamor očiju i oštećenje očiju. Dugotrajno korištenje monitora može uzrokovati bolove u vratu, rukama, leđima i ramenima.**

Da biste smanjili rizik od naprezanja oka i bolova u vratu/leđima/ramenima uslijed korištenja monitora u predugim vremenskim periodima, predlažemo sljedeće:

1. Odmaknite zaslon na udaljenost 50 - 70 cm (20 do 28 inča) od očiju.
2. Često trepćite kako biste održavali vlažnost očiju ili navlažite vodom nakon dugotrajnog korištenja monitora.
3. Uzimate redovite stanke od 20 minuta svakih sat vremena.
4. Za vrijeme stanke nemojte gledati u monitor i gledajte barem 20 sekundi u određeni predmet koji je udaljen barem 20 stopa (6 m).
5. Za vrijeme stanke obavite vježbe istezanja kako biste oslobodili napetost u vratu, rukama, leđima i ramenima.

## FCC napomene (samo za SAD) i druge regulativne informacije

1. FCC napomene i druge regulativne informacije potražite na internetskoj stranici za regulativnu sukladnost na [www.dell.com/regulatory\\_compliance](http://www.dell.com/regulatory_compliance).



## Kontaktiranje tvrtke Dell

Ako se želite obratiti tvrtki Dell u vezi prodaje, tehničke podrške ili problema oko korisničke podrške:

1. Idite na [www.dell.com/contactdell](http://www.dell.com/contactdell).
2. Odaberite zemlju iz padajućeg izbornika Odaberite zemlju/regiju koji se nalazi na dnu stranice.
3. Odaberite odgovarajuću uslugu ili poveznicu za podršku prema potrebi ili odaberite način kontakta s tvrtkom Dell koji vam odgovara. Tvrtka Dell omogućava nekoliko opcija za podršku i uslugu kojima možete pristupiti preko Interneta ili telefona. Njihova dostupnost ovisi o državi i proizvodu, tako da neke usluge možda neće biti dostupne u vašem području.



**NAPOMENA: Ako nemate aktivnu internetsku vezu, kontaktne informacije možete naći na računu kojeg ste dobili prilikom kupnje proizvoda, popisu pakiranih proizvoda, računu ili katalogu proizvoda tvrtke Dell.**

